

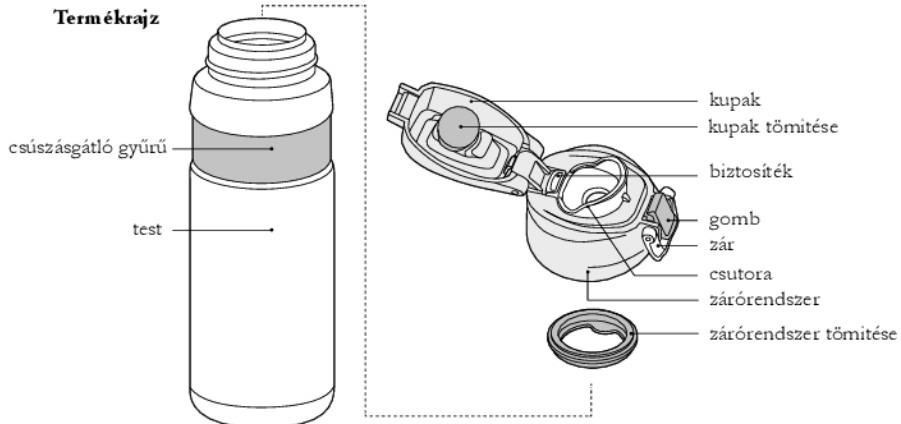

Köszönjük, hogy a Thermos® cég termékét választotta. Használat előtt olvassa el a használati utasítást. Kérjük, őrizze meg későbbi hivatkozás céljából.

Termékrész



Használati utasítás

1 Zárórendszer kinyitása

Csavarja a zárórendszert a nyíl irányában az ábra alapján. Ne próbálja kinyitni a zárórendszert nyitott kupakkal!

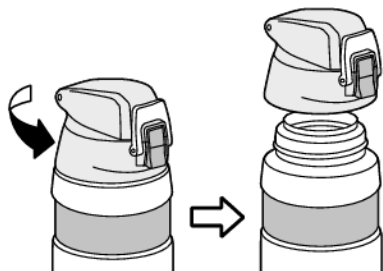

2 Ital töltése

Töltse tele folyadékkal a kulacsot az ábrán látható vonalig. Túltöltés esetében az ital kifolyhat csavarás közben.

Jobb hőszigetelés érdekében melegítse elő/hűtse le a termoszt meleg/hideg vízzel kb 1 percig.



(metszet)

3 Zárórendszer bezárása

A zárórendszert csavarja zárt kupakkal a nyíl irányában. Győződjön meg róla, hogy a zár be van zárva. Ne döntse a termoszt a zárórendszer csavarása közben, az ital kifolyhat belőle és ez forrázásveszélyes.

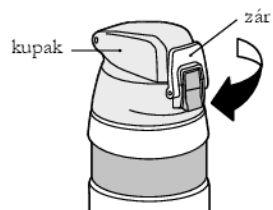

4 Ital fogyasztása

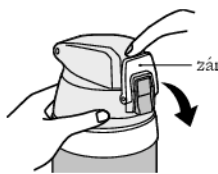

Nyissa ki a zárat az ábra szerint. Tartsa a termoszt függőlegesen.

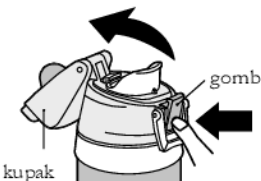

Nyomja meg a gomb alját és a kupak kinyílik. Ne nyissa ki a termoszt ferde helyzetben. Ez forrázásveszélyes.



Tegye alsó ajkát a csutorához és döntse meg a termoszt.

Zárórendszer

1 A csutóra kitétele

Nyomja meg a biztosítékot a nyíl irányában és tolja ki a csutorát az ábra szerint.

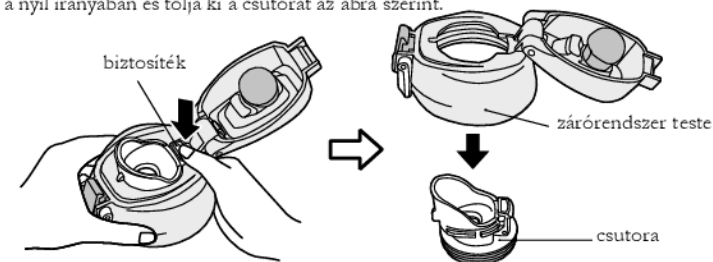

2 Csutóra betolása

A csutorát a zárórendszer testébe az ábra alapján tolja be. A biztosíték megfelelő védelmét hallható kattintás jelzi.

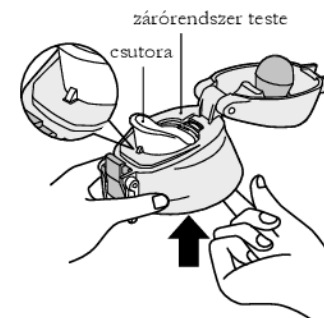

3 Kupak tömitése

A tömitést az ábra alapján helyezze fel. A tömités felhelyezése után győződjön meg ujjával a tömités teljes területén, hogy helyesen ül a zárórendszeren. A tömités felrakása esetében ellenőrizze a szigetelőképeséget.

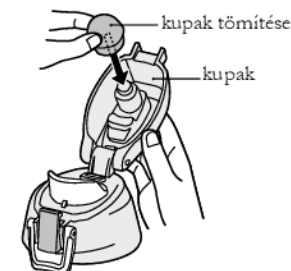

4 Zárórendszer tömitése

A tömitést az ábra alapján helyezze fel. A tömités felhelyezése után győződjön meg ujjával a tömités teljes területén, hogy helyesen ül a zárórendszeren. A tömités felrakása esetében ellenőrizze a szigetelőképeséget.

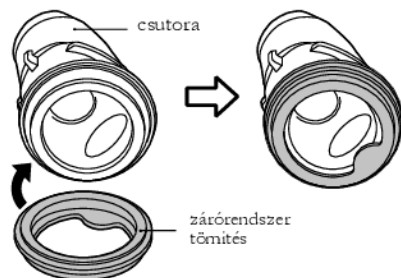

Karbantartás

- Első használat előtt és minden használat után langyos vízzel öblítse ki a termoszt és hagyja alaposan megszáradni. Nyitott zárórendszerrel tárolja.
- Tisztításhoz használhat semleges, nem abrazív mosószert, oxigén alapú fehérítőt (a termosz külső falán kívül).
- Évente egyszer ellenőrizze a termosz záróképességét, szükség esetén cserélje ki a használt részeket újakra – láska a Pótalkatrészek részt.

Biztonsági utasítások

- ✗ Ne hagyjon gyorsan romló italokat mint pl. tejet a termoszban hosszabb ideig, nem alkalmas szénsavas italokra, pépekre és szálas teákra,
- ✗ ne használja a termoszt, ha a belső burkolat megsérül és az ital a termosz falai közé kerül, vagy ha a termosz elveszti szigetelési tulajdonságait,
- ✗ ne használjon éles tárgyakat, ne hagyja a termoszt vízben állni,
- ✗ ne rakja forró tárgyakra, ne rakja mikrohullámsütőbe,
- ✗ ne használjon hígítószereket, benzint, súrolókefét, súrolóport,
- ✗ olajok vagy krémek károsíthatják a termosz felületét,
- ✗ a termosz külső falára ne használjon fehérítőszert, ne sterilizáljon forralással,
- ✗ nem ajánlott gyerekeknek 3 éves korig, forró ital esetében ne adja gyerekeknek,
- ✗ **a termosz felülete (ábrák, színezék) nem alkalmas mosogatógépbe.**
- ✓ Kizárólagosan folyadékokra használja.



Paraméterek

Úrtartalom: 580 ml

Súly: 0,28 kg

Méret: magasság – 23 cm, átmérő – 7,5 cm

Keeps Cold*: 22 óráig, 6 óra után 10°C-on alul

Keeps Hot*: 20 óráig, 6 óra után 70°C-on felül

*A szigetelőképeség órákban van megadva. Azt az időpontot mérjük, mely alatt az ital hőmérséklete a kiinduló értéktől a végső értékre változik, miközben a környezet hőmérséklete 20°C. Keeps Hot: kiinduló hőmérséklet 95°C, végső hőmérséklet 49°C. Keeps Cold: kiinduló hőmérséklet 1°C, végső hőmérséklet 13°C.

Pótalkatrészek

A zárórendszer és a tömités *használati alkatrészei* – kb. 1-szer évente ellenőrizze, nem használódtak e el és szükség esetén cserélje ki újakra.

Pótalkatrészek: 1) Tömitési készlet; 2) Zárórendszer tömitéssel együtt

Pótalkatrészeket a www.thermos.co.hu címen, vagy kereskedőjénél rendelhet.

Elérhetőség

Kizárólagos forgalmazó Magyarország részére:

THERMOS® - Nisen s.r.o.

web: www.thermos.co.hu

